



## Mehr Präzision. Mehr Möglichkeiten.

### Löttechnik für saubere Ergebnisse

Neue Lötstationen, magnetische Platinenhalter, Starter-Sets und Lötzinn-Varianten erweitern das Goobay Löttechnik-Portfolio. Ob filigrane Platinenarbeiten oder zuverlässiges Handlöten: Die durchdachten Ergänzungen bieten maximale Kontrolle, sichere Handhabung und optimale Ergebnisse für Werkstatt, Hobby und Reparatur.



Goobay

## Digitale Lötstation 70 W

160–480 °C, heizt in nur 8 Sekunden auf Löttemperatur auf und in 11 Sekunden auf Maximaltemperatur

- Die Lötstation ist ideal für Präzisionsarbeiten im Elektronikbereich und Modellbau sowie für Brandmalerei
- Blitzschnell aufgeheizt : Der LötKolben erreicht die Maximaltemperatur von 480 °C in ca. 11 Sekunden und damit deutlich schneller als herkömmliche Lötstationen
- Präzise und praktisch: Über die Up-Down-Tasten wird die Löttemperatur in 1-°C-Schritten exakt geregelt
- Komfortabel: Die CH-Taste ermöglicht das Speichern einer individuellen Temperatur, auf die die Station beim Einschalten automatisch aufheizt
- Inkl. LötKolben mit Überwurfmutter zum schnellen Wechsel der Lötspitze, Kabellänge zur Lötstation und Kabellänge Netzkabel mit Stecker Typ E/F: jeweils 1,15 m
- Komplett ausgerüstet: Mit großer, gut lesbarer LED-Anzeige sowie Lötswamm, Reinigungsbürste und Lötzinthalterung
- Das schlagfestes Gehäuse sorgt für besondere Langlebigkeit

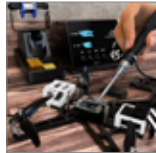

78624 Retail Box

**UVP 99,99 €**



Goobay

## Digitale Lötstation EP5, 48 W

digitales LötKolben-Set mit großer, beleuchteter LCD-Anzeige (60 x 30 mm)

- Die Lötstation ist ideal für Präzisionsarbeiten im Elektronikbereich und Modellbau sowie für Brandmalerei
- Über die Up-Down-Tasten an der Station ist die gewünschte Löttemperatur in 1-°C-Schritten exakt einstellbar
- Der LötKolben sorgt durch eine Leistung von 48 W für eine kurze Aufheizzeit und erreicht 330 °C in ca. 90 Sekunden
- Das schutzisolierte Gehäuse und eine hohe Standfestigkeit sorgen für besondere Sicherheit beim Löten
- Das einfache Verschluss-System ermöglicht einen schnellen und unkomplizierten Lötspitzenwechsel
- Mit dem praktischen Lötswamm lässt sich die Lötspitze während der Arbeit reinigen
- Eine Lötspitze ist im Lieferumfang enthalten, Ersatzlötspitzen: 51073



51098 Retail Box

**UVP 99,99 €**



Goobay

## Analoge Lötstation AP2, 48 W

geeignet für Präzisionsarbeiten im Hobby- und Bastelbereich

- Die Lötstation mit LötKolbenständer ist ideal für Präzisionsarbeiten im Elektronikbereich und Modellbau sowie für Brandmalerei.
- Die Temperatur ist in einem Bereich von 150 bis 450 °C stufenlos über einen Drehregler wählbar.
- Die schnelle Aufheizzeit des LötKolbens dank einer Leistung von 48 W sorgt für kurze Wartezeiten bis zur Inbetriebnahme.
- Das schutzisolierte Gehäuse und eine hohe Standfestigkeit sorgen für besondere Sicherheit beim Löten.
- Das einfache Verschluss-System ermöglicht einen schnellen und unkomplizierten Lötspitzenwechsel.
- Mit dem praktischen Lötswamm lässt sich die Lötspitze während der Arbeit reinigen.
- Eine Lötspitze mit einem Durchmesser von 1,5 mm ist im Lieferumfang enthalten, Ersatzlötspitzen: 51092

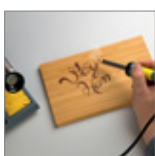
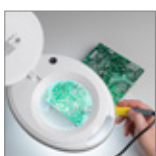

51091 Retail Box

**UVP 49,99 €**



Goobay

## LötKolben-Set, 5-tlg., 30 W

mit LötKolben, LötKolbenhalter, LötZinnspule, Ersatzlötspitze und Kolophonium

- Das Lötset ist ideal für Präzisionsarbeiten im Elektronikbereich und Modellbau sowie für Brandmalerei.
- Kabelgebundener LötKolben mit Feinspitze für kleine Reparaturen und bleifreies Löten an Platinen, Haushaltsgeräten und Elektrik
- LötKolben mit einer max. Leistungsaufnahme von 30 W, max. Temperatur 450 °C
- LötZinn: bleifrei,  $\varnothing$  1,0 mm, Rolle 10 g, Zusammensetzung: 3,5 % Silber, 0,7 % Kupfer, 95,5 % Zinn, Flussmittelanteil: 2 %, Schmelzpunkt 217 °C
- LötFett: 1x Dose Kolophonium, 10 g Flussmittel zum Weichlöten
- Inkl. Lötspitze und Ersatzlötspitze



45242 Retail Blister

**UVP** **19,99 €**



Goobay

## Bleifreies Lötset, 4-tlg., 30 W

mit LötKolben, LötKolbenständer, EntlötPumpe und LötZinn

- Kabelgebundenes Lötgerät mit Feinspitze für kleine Reparaturen und Lötarbeiten an Platinen, Haushaltsgeräten und Elektrik
- Ideal für Präzisionsarbeiten im Modellbau oder in der Brandmalerei
- LötKolben mit einer max. Leistungsaufnahme von 30 W, max. Temperatur 450 °C
- Stabiler LötKolbenständer zur sicheren Ablage des aufgeheizten LötKolbens, inkl. LötSchwamm zum Reinigen der Lötspitze
- EntlötPumpe mit teflonbeschichteter Spitze zum Absaugen von LötZinn, Flussmittel und anderen Lötresten
- 10 g LötZinn - bleifrei, ohne Flussmittel, 99,3 % Zinn, 0,7 % Kupfer
- Ersatzlötspitze: 51092



51213 Retail Box

**UVP** **19,99 €**



Goobay

## LötKolben 230 V mit Lötspitze

Lötgerät 230 V mit 1,2-m-Kabel

- Kabelgebundener LötKolben mit Feinspitze für kleine Reparaturen und bleifreies Löten an Platinen, Haushaltsgeräten und Elektrik
- Ideal für Präzisionsarbeiten im Modellbau oder in der Brandmalerei
- Schnelle Aufheizzeit, ca. 120 Sek. für 350 °C Betriebstemperatur
- Gummierter, isolierter Griff verhindert Abrutschen und Verbrennungen während der Arbeit
- Inkl. praktischer Ablage für den aufgeheizten LötKolben
- Lötspitze austauschbar, geeignet für LötZinn bis  $\varnothing$  6 mm
- Ersatzlötspitze: 51093



30 W 51191 Retail Blister

**UVP** **12,99 €**

60 W 51206 Retail Blister

**UVP** **16,99 €**





Goobay

## Lötset und Werkzeugset in praktischer Tasche, 20-tlg.

Zubehör-Set mit Lötkolben, Schraubendreher, Phasenprüfer, Zangen

- Kompaktes Werkzeugetui (34 x 21 x 5 cm) mit einer Grundausrüstung für Löt- und Heimwerkerarbeiten - praktisch für zu Hause und unterwegs
- Löten: 1x Lötkolben 30 W, 1x Entlötpumpe, 1x Lötzinn bleifrei, 1x Löt fett (Kolo-phonium)
- Inkl. Schutzhaube, die über den noch warmen Lötkolben gestülpt wird, um das Etui vor Hitzeschäden zu schützen
- Schrauben: 6x Schraubendreher (Schlitz und Kreuz je 1x 75 mm, 1x 75 mm, 1x 125 mm), 1x Phasenprüfer, 1x 6-tlg. Feinmechaniker-Schraubendrehersatz
- Zangen: 1x Flachzange, 1x Seitenschneider, 1x Mehrzweckmesser mit Abbrech-lingen, 1x Pinzette, 1x Greifer
- Crimpen: 1x Crimpzange, 1x Abisolierzange, 1x Maßband

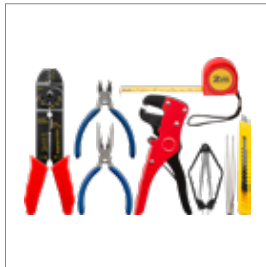

45243 Retail Box

UVP

44,99 €



Goobay

## Lötset Starter, 12-tlg.

mit Lötkolben, 5x Wechsel-Lötspitzen, Lötkolbenhalter, Entlötpumpe, Abisolierer, Pinzette, Lötswamm und Lötzinn

- Kompaktes Werkzeugetui (25 x 15 x 4 cm) für zu Hause und unterwegs – ideal für Präzisionsarbeiten im Elektronikbereich und Modellbau sowie für Brandmalerei
- Der Lötkolben mit 5 Wärmestufen ist perfekt für kleine Reparaturen und Weichlöten bei 100–500 °C (25–60 W) an Platinen, Haushaltsgeräten und Elektronik
- 1x Lötzinn  $\varnothing$  1,0 mm 10 g (99,3 % Zinn, 0,7 % Kupfer), 1x Abisolierer zum Abmanteln von Kabeln, 1x Lötkolbenhalter mit Schwamm für die sichere Ablage des heißen Lötkolbens
- 1x Entlötpumpe aus Leichtmetall zum Entfernen und Absaugen von überschüssigem Lötzinn, Flussmittel und Weichlot – praktisch mit einer Hand zu bedienen
- 1x antistatische Pinzette zum sicheren Löten an PCBs und Elektronik – ohne Gefahr durch statische Elektrizität (Länge: 12,2 cm)
- Lötkolben mit Überwurfmutter zum schnellen Wechsel der Lötspitze, inkl. Lötspitze (konisch) und 5x weitere Lötspitzen: 2x konisch, 2x 45° abgeschrägt, 1x Klinge
- Der Lötkolben ist für den Netzbetrieb mit 220-240 V (AC) vorgesehen, Kabellänge 1,20 m, Schutzkontaktstecker (Typ E/F)



77995 Retail Box

UVP

24,99 €



## Löthilfe mit Lupenleuchte und 4 flexiblen Armen



Vergrößerung  
1,75 x und 4 x



Inkl. Flussmittel  
& Lötswamm



Mit 4 isolierten  
Krokodilklemmen



Halterung für  
LötKolben

## Viele helfende Hände für vollen Komfort bei allen DIY-Projekten



**Isolierte Krokodilklemmen**  
sorgen für erhöhte Sicherheit bei  
Elektronikarbeiten

**Schwannenhals-Arme**  
flexibel positionierbar

**LötKolbenhalter**  
sichere Ablage für den  
heißen LötKolben

**Lötspitzenreiniger**

**Flussmittel (Löttharz)**

**Reinigungsschwamm**

**Metallfuß**  
schwer und robust mit Gummierung  
für einen sicheren Stand

## Glasklarer Durchblick für präzise Lötarbeiten an kleinen Objekten

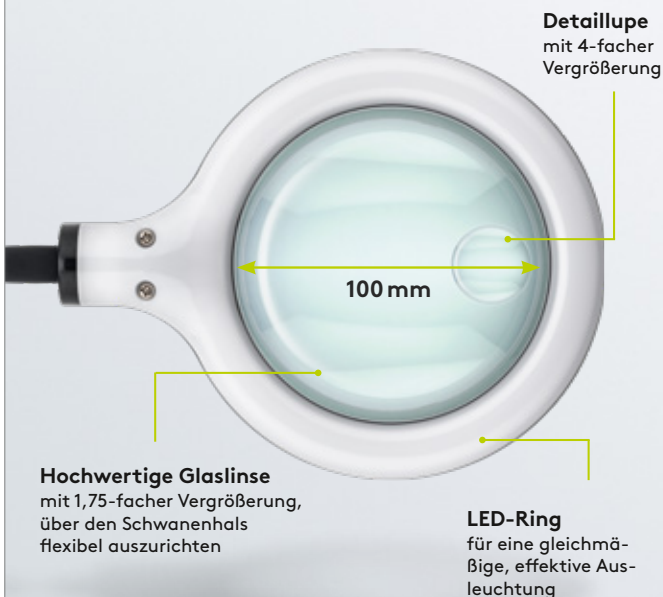

**Detaillupe**  
mit 4-facher  
Vergrößerung

100 mm

**Hochwertige Glaslinse**  
mit 1,75-facher Vergrößerung,  
über den Schwannenhals  
flexibel auszurichten

**LED-Ring**  
für eine gleichmä-  
ßige, effektive Aus-  
leuchtung

## Perfekt ausgestattet mit allem wichtigen Lötzubehör



**1x Lötspitzenreiniger**  
aus Messing, entfernt effektiv  
Rückstände auf der Lötspitze

**1x Löttharz (Kolophonium)**  
als Flussmittel für eine gleichmä-  
ßige Benetzung der Lötstelle

**1x Reinigungsschwamm\***  
entfernt überschüssiges Lötzinn  
und Ablagerungen an der Löt-  
spitze

\*Abb. im trockenen (links) und befeuchteten Zustand (rechts)

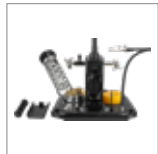

Goobay

## Löthilfe mit Lupenleuchte & Schwanenhals-Krokodilklemme

helfende Hand für alle filigranen Löt- und Bastelarbeiten

- Idealer Halter für Präzisionsarbeiten an Elektronikteilen wie Platinen, im Modellbau, Kunsthandwerk und in der Schmuckreparatur
- 3-fache Vergrößerungslupe mit 90 mm Durchmesser und Beleuchtung mit 16 LEDs macht selbst feine Detailarbeiten möglich
- Flexibel anpassbare Schwanenhäule an Lupe und Krokodilklemme ermöglichen Arbeiten aus jedem Winkel
- Perfekte Ergänzung zum Lötcolben, ausgestattet mit integriertem Lötzinthalter, Lötcolbenhalterung, 3x Krokodilklemmen, Lötswamm, Reinigungswolle und Flussmittel (Lötcharz)
- Lötspitzenreiniger aus Messing entfernt effektiv Rückstände auf Lötspitzen und verhindert durch die Trockenreinigung Rostansätze an der Spitze
- Reinigungsschwamm entfernt überschüssigen Lötzinne und Ablagerungen, die sich während der Arbeit ansammeln (Lieferung in trockenem Zustand, quillt beim Kontakt mit Wasser auf)
- Betrieb ist entweder über Netzteil (Eurostecker) oder 4x AA-Batterien möglich (Batterien nicht enthalten)



45241 Retail Box

**UVP** 59,99 €



Goobay

## Löthilfe mit Lupenleuchte und Schwanenhals-Armen

helfende Hand für alle filigranen Löt- und Bastelarbeiten

- Praktische Löthilfe für zahlreiche Präzisionsarbeiten und DIY-Projekte, z. B. Lötarbeiten an Platinen, Schmuckreparatur, Modellbau und Lackieren
- Mit vier Schwanenhals-Armen und Krokodilklemmen für absolut flexibles Positionieren und sicheren Halt des Werkstücks
- Die isolierten Krokodilklemmen erhöhen die Sicherheit bei Elektronikarbeiten und schützen das Werkstück vor Beschädigungen
- Lupe mit 1,75-facher Vergrößerung, 40 LEDs und 100 mm Durchmesser für beste Ausleuchtung und optimale Arbeitsbedingungen
- Ideal als Ergänzung zur Lötstation: Mit integriertem Lötzinthalter, Lötcolbenhalter, Reinigungswolle, Flussmittel (Lötcharz) und 1x Lötswamm (trocken geliefert, quillt beim Kontakt mit Wasser auf)
- Der robuste, schwere Metallfuß (ca. 190 x 170 mm) mit Gummierung gegen Verrutschen sorgt für sicheren Stand während der Arbeit
- Stromversorgung der LEDs über USB-C™ – perfekt für den Betrieb über PC, Laptop, Powerbank oder Ladeadapter (Kabel USB-A auf USB-C™ inbegriffen, 1 m)

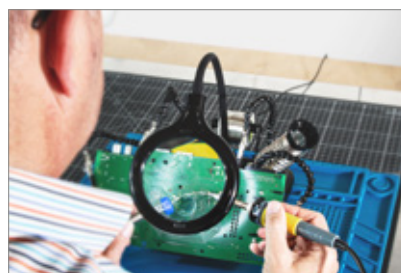

76558 Retail Box

**UVP** 39,99 €



Goobay

## Dritte Hand mit Lupe und LED

helfende Hand für alle filigranen Löt- und Bastelarbeiten

- Ideale Lötthilfe für Präzisionsarbeiten an Elektronikteilen wie Platinen, im Modellbau, Kunsthandwerk und in der Schmuckreparatur
- 2-fache Vergrößerungslupe mit 2x LEDs und Glaslinse von 90 mm Durchmesser macht selbst feine Detailarbeiten möglich
- Perfekte Ergänzung zum LötKolben, ausgestattet mit LötKolbenhalterung, 2x Krokodilklemmen und Lötschwamm
- Reinigungsschwamm entfernt überschüssigen Lötzinn und Ablagerungen, die sich während der Arbeit ansammeln (Lieferung in trockenem Zustand, quillt beim Kontakt mit Wasser auf)
- Robuster, schwerer Metallfuß gegen Verrutschen sorgt für sicheren Stand während der Arbeit
- Betrieb der beiden Lupen-LEDs erfolgt über 3x AAA-Batterien (Batterien nicht enthalten)

51226 Retail Box

UVP **29,99 €**

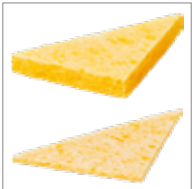

Goobay

## Dritte Hand mit Lupe und LötKolbenständer

helfende Hand für alle filigranen Löt- und Bastelarbeiten

- Praktische Lötthilfe für zahlreiche Präzisionsarbeiten und DIY-Projekte, z. B. Lötarbeiten an Platinen, Schmuckreparatur, Modellbau und Lackieren
- Zwei um 360° bewegliche Krokodilklemmen garantieren einen sicheren Halt des Werkstücks. Armspannweite inkl. Krokodilklemmen: 26,5 cm
- Flexible Kugelgelenke und Flügelmuttern positionieren das Werkstück individuell und präzise
- Inkl. Lupe mit Glaslinse (Ø 60 mm) und 2,5-facher Vergrößerung für optimales Arbeiten an kleinen Objekten wie Lötunkte auf Leiterplatten oder Kabelenden
- Der LötKolbenhalter assistiert als sichere Ablage für den erhitzten LötKolben
- Inkl. Lötschwamm zur schnellen Reinigung der Lötspitze während der Arbeit
- Der robuste Gusseisenfuß sorgt für einen sicheren Stand der Halterung. Gesamtgewicht: 455 g

76560 Retail Box

UVP **9,99 €**



Goobay

## Dritte Hand mit Lupe und 2,5-facher Vergrößerung

helfende Hand für alle filigranen Löt- und Bastelarbeiten

- Ideale Lötthilfe für Präzisionsarbeiten an Elektronikteilen wie Platinen, im Modellbau, Kunsthandwerk und in der Schmuckreparatur
- Flexibel einstellbare Kugelgelenke und Fixierschrauben ermöglichen die perfekte Positionierung des Werkstücks beim Lötten, Verzinnen oder Kleben
- Zwei um 360° bewegliche Krokodilklemmen halten das Werkstück sicher und fest in Position
- Inkl. Lupe mit Glaslinse (Ø 59,7 mm) und 2,5-facher Vergrößerung für optimales Arbeiten auch an kleinen Objekten wie Lötunkte auf Leiterplatten oder Kabelenden
- Der robuste Gusseisenfuß sorgt für einen sicheren Stand der Halterung während der Arbeit (Gesamtgewicht: 384 g)
- Armspannweite inkl. Krokodilklemmen: 26,5 cm

51199 Retail Box

UVP **7,99 €**



## Löthilfe

mit Schwanenhalsarmen  
& Krokodilklemmen



Verschiebbare  
Schwanenhäse



Mit 2 isolierten  
Krokodilklemmen



Halterung für  
LötKolben



Lötschwamm &  
Reinigungswolle

## Zuverlässiger Helfer

mit robustem Fuß für einen  
sicheren Stand

300 g 



## Deine dritte Hand

individuell positionierbar für  
ergonomisches Arbeiten



## Viele helfende Hände

für vollen Komfort bei allen  
DIY-Projekten







Goobay

## Löthilfe mit 4 flexiblen Armen

helfende Hand für alle filigranen Löt- und Bastelarbeiten

- Löthilfe mit 4 flexiblen Schwanenhals-Armen und Krokodilklemmen ist die zuverlässige dritte Hand beim Löten, Lackieren und Basteln
- Idealer Halter für Präzisionsarbeiten an Elektronikteilen wie Platinen, im Modellbau, Kunsthandwerk und in der Schmuckreparatur
- Perfekte Ergänzung zur Lötstation, ausgestattet mit integriertem Lötzinthalter, Lötswamm, Reinigungswolle und Flussmittel (Lötharz)
- Lötspitzenreiniger aus Messing entfernt effektiv Rückstände auf Lötspitzen und verhindert durch die Trockenreinigung Rostansätze an der Spitze
- Reinigungsschwamm entfernt überschüssigen Lötzinn und Ablagerungen, die sich während der Arbeit ansammeln
- Isolierte Krokodilklemmen sorgen für erhöhte Sicherheit bei Elektronkarbeiten und schützen das Werkstück vor Beschädigungen
- Robuster, schwerer Metallfuß (ca. 190 x 170 mm) mit Gummierung gegen Verrutschen sorgt für sicheren Stand während der Arbeit



61669 Retail Box

UVP **16,99 €**



Goobay

## Löthilfe mit Schwanenhals-Armen und LötKolbenständer

helfende Hand für alle filigranen Löt- und Bastelarbeiten

- Praktische Löthilfe für zahlreiche Präzisionsarbeiten und DIY-Projekte, z. B. Lötarbeiten an Platinen, Schmuckreparatur, Modellbau und Lackieren
- Mit zwei Schwanenhals-Armen und Krokodilklemmen für absolut flexibles Positionieren und sicheren Halt des Werkstücks
- Die Schwanenhals-Arme lassen sich über einen Schiebemechanismus im Standfuß separat nach vorne und hinten versetzen
- Die isolierten Krokodilklemmen erhöhen die Sicherheit bei Elektronkarbeiten und schützen das Werkstück vor Beschädigungen
- Der LötKolbenhalter assistiert als sichere Ablage für den erhitzten LötKolben und ist durch den Kreuzschlitzeinlass in zwei Richtungen montierbar
- Inkl. Reinigungswolle und Lötswamm zur schnellen Reinigung der Lötspitze während der Arbeit
- Hinweis: Der Lötswamm wird trocken geliefert und quillt beim Kontakt mit Wasser auf

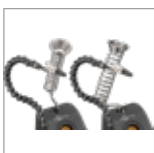
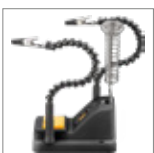

76561 Retail Box

UVP **10,99 €**



## Flexibler Platinenhalter mit Lötkolbenständer



Für Werkstücke  
bis 18 x 13 cm



Werkstück  
360° drehbar



In der Breite  
verstellbar



Rutschfeste  
GummifüÙe

## Läuft wie geschmiert

stufenlos verstellbare Breite für  
Platinen & andere Werkstücke

585 g

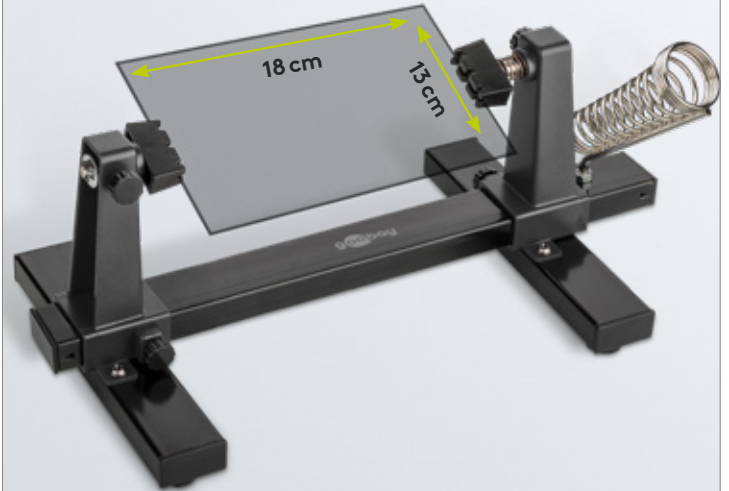

## Vorbildliche Einstellung einfach justieren, präzise arbeiten



Rotierbar 360°  
um die eigene Achse

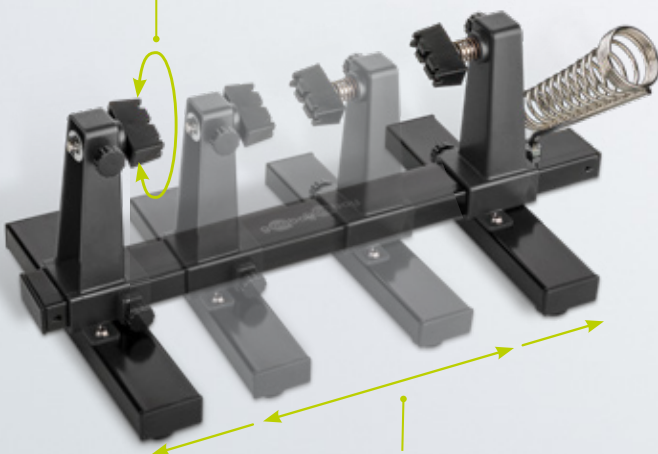

Verstellbar  
max. 18 cm Breite

## Perfekte Kontrolle beim Lötén und Tüfteln



Federung  
auf einer Seite für  
den perfekten Halt

Stellschrauben  
fixieren Breite und Position

Rutschfeste FüÙe  
für einen sicheren Stand



Goobay

## Platinenhalter

Lötständer für Platinen und Werkstücke bis zu 20 cm Breite



- Als dritte Hand ist die Leiterplattenhalterung perfekt für zahlreiche DIY-Projekte, z. B. Lötarbeiten an Platinen, Schmuckreparatur, Modellbau und Lackieren
- Der LötKolbenhalter assistiert als sichere Ablage für den erhitzten LötKolben
- Passend für Platinen mit einer Breite bis zu 20 cm. Für eine volle 360°-Drehung darf das Werkstück bis zu 13 cm hoch sein
- Die flexiblen Klemmarme gleiten auf der Mittelschiene ganz einfach in Position und sind über die Feststellschraube fixierbar
- Mit den unterschiedlich breiten Haltekerben sind die Klemmbacken passend auf zahlreiche Platinengrößen zugeschnitten
- Der Federmechanismus der Klemmbacke garantiert einen festen Halt, ohne das Werkstück zu beschädigen
- Rutschfeste Gummipollen an den Füßen der Löthilfe sorgen für einen sicheren Stand

51220 Retail Box

UVP 12,99 €



Goobay

## Platinenhalter mit LötKolbenständer

Lötständer für Platinen und Werkstücke bis zu 18 cm Breite



- Als dritte Hand ist die Leiterplattenhalterung perfekt für zahlreiche DIY-Projekte, z. B. Lötarbeiten an Platinen, Schmuckreparatur, Modellbau und Lackieren
- Der LötKolbenhalter assistiert als sichere Ablage für den erhitzten LötKolben
- Passend für Platinen mit einer Breite bis zu 18 cm. Für eine volle 360°-Drehung darf das Werkstück bis zu 13 cm hoch sein
- Die flexiblen Klemmarme gleiten auf der Mittelschiene ganz einfach in Position und sind über die Feststellschraube fixierbar
- Mit den unterschiedlich breiten Haltekerben sind die Klemmbacken passend auf zahlreiche Platinengrößen zugeschnitten
- Der Federmechanismus der Klemmbacke garantiert einen festen Halt, ohne das Werkstück zu beschädigen
- Rutschfeste Gummipollen an den Füßen der Löthilfe sorgen für einen sicheren Stand

76559 Retail Box

UVP 13,99 €



Goobay

## Magnetische Platinenhalter

4x Magnete (15 x 47 mm) für einen stabilen Halt der Platine bei Lötarbeiten



- Beide Hände zum Löten frei: Leiterplattenhalter mit seitlichen Einkerbungen, die Platinen bei Lötarbeiten sicher und präzise festhalten
- Die extrem starken Magnete sorgen für absolut festen Stand auf Metalloberflächen ohne Verrutschen oder Wackeln des Werkstücks
- Besonders als Löthilfe für kleine und leichte Platinen geeignet, die anders schwer zu befestigen sind
- Passend für Platinenstärken bis 4 mm: Über die integrierte Schraube lässt sich die Haltekerbe der einzelnen Magnete nachjustieren

77997 Retail Box

UVP 7,49 €



Goobay

## Magnetische Platinenhalter und Metallplatte

4x Magnete (15 x 47 mm) für einen stabilen Halt der Platine bei Lötarbeiten



- Beide Hände zum Lötten frei: Leiterplattenhalter mit seitlichen Einkerbungen, die Platinen bei Lötarbeiten sicher und präzise festhalten
- Die extrem starken Magnete sorgen für absolut festen Stand auf Metalloberflächen ohne Verrutschen oder Wackeln des Werkstücks
- Besonders als Löthilfe für kleine und leichte Platinen geeignet, die anders schwer zu befestigen sind
- Passend für Platinenstärken bis 4 mm: Über die integrierte Schraube lässt sich die Haltekerbe der einzelnen Magnete nachjustieren
- Mit robuster Metallplatte, die schwer genug ist, dass sie bei Lötarbeiten nicht verrutscht (Maße: 210 x 135 x 10 mm)
- Sicherer Halt auch bei starkem Aufprall: Über die Schienen mit Schlüssellochöffnung können die Schrauben der Magnetfüße in die Platte eingelassen werden, sodass kein Verrutschen der Magnete möglich ist
- Rutschfeste Gummipoppen an den Füßen der Löthilfe sorgen für einen sicheren Stand

77998 Retail Box

UVP **11,99 €**



Goobay

## Silikon-Lötmatte

flexible Arbeitsunterlage für sicheres Lötten, Reparieren und Basteln

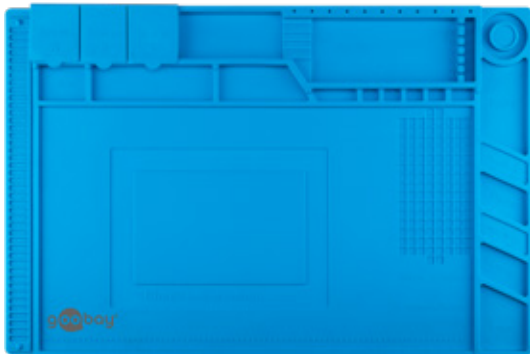

- Hochwertige, antistatische Silikonmatte für Lötarbeiten an Platinen, Telefon, Laptop und anderen elektronischen Geräten
- Rutschfestes Material bietet die perfekte Unterlage für Präzisionsarbeiten wie die Reparatur von Smartphone, Uhr, Brille, Kamera oder Modellbau-Zubehör
- Geruchsfreie Bastelunterlage ist hitzebeständig bis 450 °C, sodass auch der erwärmte LötKolben darauf abgelegt werden kann, ohne den Arbeitstisch zu beschädigen
- 4 magnetische Flächen und 6 magnetische Kerben sowie erhöhte Ränder verhindern das Verrutschen von Kleinteilen wie Schrauben und Schraubendrehern
- 3 nummerierte Fächer mit Deckel ermöglichen eine einfache Organisation von Kleinteilen und Zubehör
- Integriertes Lineal an der unteren Kante der Arbeitsmatte erleichtert exaktes Arbeiten (Einheit: Zentimeter)
- Abmessungen: 450 mm x 300 mm x 6 mm, Lieferung im flachen, ungefalteten Zustand

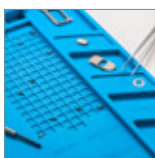

61670 Retail Box

UVP **17,99 €**





Goobay

## Entlötpumpe Expert Plus

Lötpumpe mit hoher Saugleistung zum Entfernen von Altlot

- Praktische Entlötpumpe mit Plastikgehäuse und antistatischer Teflonspitze zum Entfernen und Absaugen von überschüssigem Lötzinn, Flussmittel und Weichlot
- Perfekt für Lötarbeiten und Reparaturen von Elektronikbauteilen, Kabeln, Leiterplatten (PCBs) oder Musikequipment
- Mit hoher Saugleistung zum schnellen Entfernen von verflüssigtem Lötdraht und Altlot - die ideale Lötthilfe und Alternative zur Entlötlitze
- Die Spitze aus antistatischem Teflon verhindert, dass überschüssiges, flüssiges Lötzinn an der Pumpspitze haften bleibt
- Ermöglicht einfaches Spannen und Auslösen mit nur einer Hand für eine optimale Bedienung der Pumpe während des Lötens
- Der Auffangbehälter ist einfach zu entleeren und zu säubern

51202 Retail Box

UVP **9,99 €**



Goobay

## Entlötpumpe Expert

Lötpumpe mit hoher Saugleistung zum Entfernen von Altlot

- Hochwertige Entlötpumpe aus Leichtmetall mit antistatischer Teflonspitze zum Entfernen und Absaugen von überschüssigem Lötzinn, Flussmittel und Weichlot
- Perfekt für Lötarbeiten und Reparaturen von Elektronikbauteilen, Kabeln, Leiterplatten (PCBs) oder Musikequipment
- Mit hoher Saugleistung zum schnellen Entfernen von verflüssigtem Lötdraht und Altlot - die ideale Lötthilfe und Alternative zur Entlötlitze
- Die Spitze aus antistatischem Teflon verhindert, dass überschüssiges, flüssiges Lötzinn an der Pumpspitze haften bleibt
- Ermöglicht einfaches Spannen und Auslösen mit nur einer Hand für eine optimale Bedienung der Pumpe während des Lötens
- Berührungen mit dem LötKolben beschädigen den Entlötsauger nicht
- Der Auffangbehälter ist einfach zu entleeren und zu säubern

51204 Retail Box

UVP **7,99 €**



Goobay

## Entlötpumpe Advanced

Lötpumpe mit hoher Saugleistung zum Entfernen von Altlot

- Hochwertige Entlötpumpe aus Leichtmetall mit antistatischer Teflonspitze zum Entfernen und Absaugen von überschüssigem Lötzinn, Flussmittel und Weichlot
- Perfekt für Lötarbeiten und Reparaturen von Elektronikbauteilen, Kabeln, Leiterplatten (PCBs) oder Musikequipment
- Mit hoher Saugleistung zum schnellen Entfernen von verflüssigtem Lötdraht und Altlot - die ideale Lötthilfe und Alternative zur Entlötlitze
- Die Spitze aus antistatischem Teflon verhindert, dass überschüssiges, flüssiges Lötzinn an der Pumpspitze haften bleibt
- Ermöglicht einfaches Spannen und Auslösen mit nur einer Hand für eine optimale Bedienung der Pumpe während des Lötens
- Berührungen mit dem LötKolben beschädigen den Entlötsauger nicht
- Der Auffangbehälter ist einfach zu entleeren und zu säubern

51200 Retail Box

UVP **5,99 €**



## Goobay

### Entlötlitze, 1,5 m

reines Kupfer, gute Wärmeleitfähigkeit, zur Entfernung von Lötzinn an Lötstellen



1 mm



2 mm

- Feines Kupfergewebe zum Entfernen von Lötresten und zur optimalen Vorbereitung der Lötstelle
- Entlötdocht aus reinem Kupfer, oxidations- und korrosionsbeständig, mit guter Wärmeleitfähigkeit, geringe Rückstände, keine Bruchstellen
- Hilfe zum Entfernen von Lötresten. Zum Entlöten wird die Entlötlitze mit dem LötKolben auf dem zu entfernenden Lötzinn erhitzt.
- Erhitzter Zinn wird von der Litze aufgenommen und so von der Lötstelle entfernt
- Entfernt mehr Lötmittel als herkömmliche Döchte und korrigiert leichte Fehler auf kleinen Leiterplatten

1 mm	45245	Bulk	<b>UVP</b>	<b>1,99 €</b>
2 mm	45246	Bulk	<b>UVP</b>	<b>2,49 €</b>



## Goobay

### Lötwerkzeug, 6-tlg.

Spezialwerkzeuge für Lötarbeiten an Elektronik und Platinen

- Praktisches, doppelseitig bestücktes Lötbesteck zum Bearbeiten von Leiterplatten, Reinigen von kleinen Metallteilen, Präzisionsarbeiten wie Schmuckreparatur, Modellbau etc.
- 2x Bürsten zum Entfernen loser Teile, 1x Schraubendreher 3 mm, 1x Schneidwerkzeug für PCBs und zum Abisolieren, 1x Gabel zum Greifen und Biegen von Drähten
- 2x Chiphalter, 1x Reibahle mit rundem Querschnitt zum Säubern von Platinenlöchern, 1x Hebel und 1x Haken zum Heraushebeln von Platinenteilen, 2x spitze Schaber zum Entfernen von Korrosion
- Die Leiterplattenreiniger sind beschichtet und nichtmagnetisch: So haften Metallteile nicht unbeabsichtigt am Werkzeug, das Platzieren ist einfacher und elektronische Chips oder Spulen werden nicht beschädigt
- Griffe mit sechseckigem Querschnitt sorgen für verbesserten Halt der Lötthilfen ohne Verrutschen oder Verdrehen bei der Arbeit
- Maße: Jedes Werkzeug ist ca. 18,2 cm lang



77999	Retail Box	<b>UVP</b>	<b>7,99 €</b>
-------	------------	------------	---------------



## Goobay

### Lötzinn bleifrei

Zusammensetzung: 0,3 % Silber, 0,7 % Kupfer, 99 % Zinn, Flussmittelanteil: 2,5 %, Schmelzpunkt 217 °C



17 g



20 g



50 g



100 g



250 g



500 g

- Flussmittelgefüllter Lötendraht ideal z. B. für das Löten filigraner Bauteile, Elektronik, Drähten
- Einfache, homogene Benetzung der Lötstelle durch den Flussmittelkern aus Kolophonium
- No-Clean-Lösung mit kontinuierlichen Flussmittelseelen, die die Reinigung der Lötstelle nach dem Gebrauch erspart
- Reduziertes Spritzverhalten für eine erhöhte Sicherheit des Anwenders und den Schutz des Werkstücks
- Halogenfrei und mit geringer Rauchentwicklung
- Perfekt für das Weichlöten bei niedrigen Temperaturen im maschinellen und im Handlötbereich

#### ø 0,56 mm

100 g	40850	Bulk	<b>UVP</b>	<b>19,99 €</b>
250 g	40851	Bulk	<b>UVP</b>	<b>49,99 €</b>

#### ø 0,8 mm

20 g	77421	Bulk	<b>UVP</b>	<b>4,99 €</b>
50 g	77422	Bulk	<b>UVP</b>	<b>9,99 €</b>

#### ø 1,0 mm

17 g	40843	Bulk	<b>UVP</b>	<b>4,99 €</b>
100 g	40844	Bulk	<b>UVP</b>	<b>19,99 €</b>
250 g	40845	Bulk	<b>UVP</b>	<b>44,99 €</b>
500 g	40846	Bulk	<b>UVP</b>	<b>84,99 €</b>

#### ø 1,5 mm

250 g	40848	Bulk	<b>UVP</b>	<b>44,99 €</b>
500 g	40849	Bulk	<b>UVP</b>	<b>89,99 €</b>

## Goobay

### Profi-Lötzinn bleifrei

Zusammensetzung: 3,8 % Silber, 0,7 % Kupfer, 95,5 % Zinn, Flussmittelanteil: 2,5 %, Schmelzpunkt 217 °C

- Flussmittelgefüllter Lötendraht für eine besonders einfache Dosierung und das Löten filigraner Bauteile
- Hohe Anteile von Silber und Kupfer (Sn3.8Ag0.7Cu) sorgen für ein optimiertes Fließverhalten und eine verbesserte Oberflächenqualität beim bleifreien Löten
- Einfache, homogene Benetzung der Lötstelle durch den Flussmittelkern aus Kolophonium
- No-Clean-Lösung mit kontinuierlichen Flussmittelseelen, die die Reinigung der Lötstelle nach dem Gebrauch erspart
- Reduziertes Spritzverhalten für eine erhöhte Sicherheit des Anwenders und den Schutz des Werkstücks
- Halogenfrei und mit geringer Rauchentwicklung
- Perfekt für das Weichlöten bei niedrigen Temperaturen im maschinellen und im Handlötbereich

#### ø 0,35 mm

100 g	51131	Bulk	<b>UVP</b>	<b>44,99 €</b>
-------	-------	------	------------	----------------

#### ø 0,8 mm

250 g	51129	Bulk	<b>UVP</b>	<b>87,99 €</b>
-------	-------	------	------------	----------------

#### ø 1,0 mm

12,5 g	51121	Bulk	<b>UVP</b>	<b>5,99 €</b>
100 g	51122	Bulk	<b>UVP</b>	<b>37,99 €</b>
250 g	51123	Bulk	<b>UVP</b>	<b>89,99 €</b>



12,5 g



100 g



250 g

Goobay

## Lötkolbenständer

geeignet für viele Lötkolben-Modelle



- Lötkolbenhalter mit Feder zum sicheren Ablegen eines heißen Lötkolbens zwischen den Arbeitsschritten oder während des Aufheizens und Abkühlens
- Praktische Ergänzung zum Lötkolben und ideale Hilfe bei allen Lötarbeiten im Handwerks- und Hobbybereich
- Trotz der leichten Konstruktion bietet die Lötkolbenablage stabilen Halt auch für schwere Lötkolben
- Inkl. Reinigungsschwamm, entfernt überschüssigen Lötzinn und Ablagerungen, die sich während der Arbeit ansammeln (Lieferung in trockenem Zustand, quillt beim Kontakt mit Wasser auf)
- Inkl. Schraube und Flügelmutter zur Befestigung der Spirale

51207 Retail Box

UVP 5,99 €



Goobay

## Wärmeleitpaste, in handlicher Spritze, 2 ml

geeignet u. a. für CPU, GPU in PC, PS4 oder Xbox



- Ideal für den Einsatz auf Chips, vermeidet Lufträume zwischen CPU und Kühler, kann besonders dünn aufgetragen werden.
- Silikonfrei und geeignet für mittlere Temperaturen
- Lange Haltbarkeit durch spezielle Struktur
- Sichere und einfache Anwendung auch für Anfänger durch die ideale Konsistenz
- Hohe Wärmeleitfähigkeit garantiert schnelles Abführen der Wärme von CPU/GPU.
- Komplett metallfrei, eliminiert das Risiko von Kurzschlüssen und Entladungen, vermeidet Korrosionsschäden am Kühlerboden und schützt so Ihren Computer.
- Wiederverschließbare Verpackungen verhindern das Eintrocknen der Paste.

44839 Bulk

UVP 5,99 €

Goobay

## Lötfett, 50 g

Lötpaste zum Löten von Elektronikbauteilen



- Lötpaste aus Zinkchlorid für das Weichlöten von elektrischen Kontakten, Leiterplatten, SMDs, Kabeln, Kupfer, Zinn etc.
- Das Lötfett hilft schnell und effektiv, altes Lot zu lösen und neue, saubere Lötverbindungen zu schaffen
- Sorgt für eine optimierte Benetzung des Werkstücks mit Lötzinn durch die oberflächenspannungssenkende Wirkung des Flussmittel-Anteils
- Verhindert die Oxidation der Lötstelle während des Lötens und löst vorhandene Oxidationen
- Begünstigt die Bildung der Legierung während des Lötvorgangs
- Praktische Handhabung: Lötpaste einfach vor dem Löten auf die Oberfläche oder auf die Entlötlitze auftragen

45238 Bulk

UVP 2,99 €



Goobay

## Lötspitzenreiniger-Set

inkl. Reinigungswolle, Metallhalterung und Saugnapf



- Der Lötspitzenreinigungdraht reinigt die Oberfläche von Lötkolbenspitzen, ohne diese zu beschädigen
- Entfernt effektiv Rückstände auf Lötspitzen und verhindert durch die Trockenreinigung Rostansätze an der Spitze
- Leichtes Einstecken und Drehen in der Spiralfaser löst schonend Ablagerungen von der Lötspitze
- Effektiver als die Reinigung mit Wasser, da durch die Trockenreinigung die Temperatur der Lötspitze nicht reduziert, sondern gehalten wird – kein erneutes Erhitzen erforderlich
- Mit dem Saugnapf lässt sich die Halterung sicher auf Tischen und anderen Arbeitsflächen befestigen – für komfortables Arbeiten ohne Verrutschen
- Das Lötspitzenreinigungskit ist für alle Lötstationen und Lötkolbenspitzen geeignet
- Der Reinigungdraht ist rauchlos, geruchlos und ungiftig

45239 Retail Box

UVP 6,49 €



Goobay

## Reinigungswolle für Lötspitzen, rauchlos

zur Trockenreinigung der Lötspitze



- Reinigt die Oberfläche von Lötkolbenspitzen, ohne diese zu beschädigen
- Entfernt effektiv Rückstände auf Lötspitzen und verhindert durch die Trockenreinigung Rostansätze an der Spitze
- Leichtes Einstecken und Drehen in der Spiralfaser löst schonend die Ablagerungen von der Lötspitze
- Der Lötspitzenreiniger ist für alle Lötstationen und Lötkolbenspitzen geeignet
- Ideal als Ersatz-Reinigungswolle für die Lötthilfen 45241 und 61669

72360 Bulk

UVP 4,49 €



Goobay

## Reinigungsschwamm für Lötkolben

zur Nassreinigung der Lötspitze

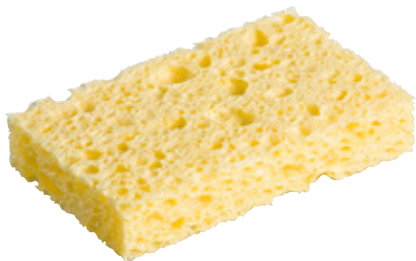

- Reinigt die Oberfläche von Lötkolbenspitzen, ohne diese zu beschädigen
- Entfernt überschüssigen Lötzinn und andere Ablagerungen, die sich während der Arbeit ansammeln (Lieferung in trockenem Zustand, quillt beim Kontakt mit Wasser auf)
- Bei der Nassreinigung wird die noch heiße Lötspitze an einem feuchten Löttschwamm abgewischt
- Maße: 36 x 56 mm (B x L)
- Geeignet als Ersatzschwamm für die Lötstationen 51098, 51091 und die Lötthilfen 45241, 61669



51074 Bulk

UVP 1,99 €



Goobay

## ErsatzlötKolben mit Lötspitze, 48 W

für Lötstation EP5 (51098)



- Kabelgebundener LötKolben zum Lötten oder Schmelzschweißen von elektrischen Bauteilen
- Beheizte Metallspitze für präzise Löt- und Schweißarbeiten, die auch empfindliche Komponenten schützt
- Gummierter, isolierter Griff verhindert Abrutschen und Verbrennungen während der Arbeit
- Einfach an die Lötstation EP5 anzuschließen
- Durch den Schnellverschluss mit Überwurfmutter lässt sich die Lötspitze schnell und einfach wechseln
- Ersatzlötspitzen: 51073

51214 Bulk

UVP

22,99 €



Goobay

## Ersatzlötspitzenset für Lötstation AP2, 4 verschiedene Spitzen

Ersatzlötspitzen für Artikel 51091

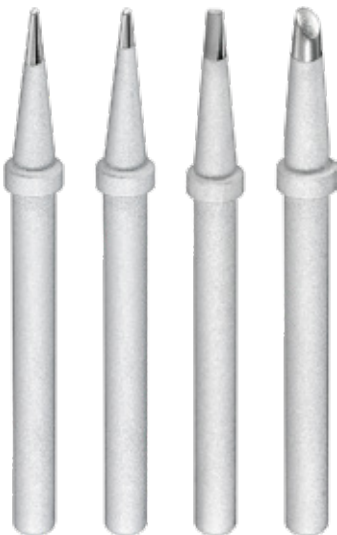

- Sortiment aus zwei bleistiftförmigen Lötspitzen, einer Meißelspitze und einer abgeschrägten Spitze
- Perfekt für verschiedenste Lötarbeiten, von filigranen Anwendungen im Elektronikbereich bis zum Lötten von dicken Kabeln
- 1 Stk. Lötspitze  $\varnothing$  0,5 mm, 70 mm, Kragen  $\varnothing$  6,6 mm, Schaft  $\varnothing$  4,8 mm, Spitze: 22 mm
- 1 Stk. Lötspitze  $\varnothing$  1,5 mm, 70 mm, Kragen  $\varnothing$  6,6 mm, Schaft  $\varnothing$  4,8 mm, Spitze: 22 mm
- 1 Stk. Lötspitze (Meißel)  $\varnothing$  2,0 mm, 70 mm, Kragen  $\varnothing$  6,6 mm, Schaft  $\varnothing$  4,8 mm, Spitze: 22 mm
- 1 Stk. 45° abgeschrägt  $\varnothing$  3,0 mm, 70 mm, Kragen  $\varnothing$  6,6 mm, Schaft  $\varnothing$  4,8 mm, Spitze: 22 mm

51092 Retail Blister

UVP

12,99 €



Goobay

## Ersatzlötspitzenset für Lötstation EP5 oder LötKolben, 4 verschiedene Spitzen

Ersatzlötspitzen für Artikel 51098, 51214

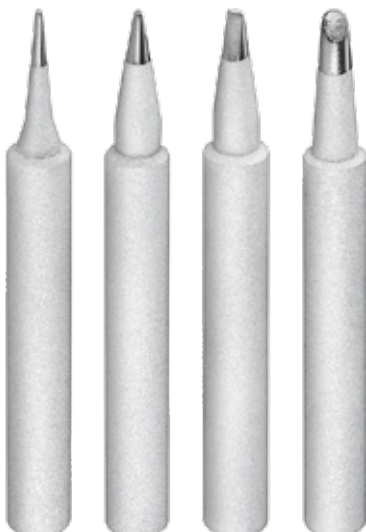

- Sortiment aus zwei bleistiftförmigen Lötspitzen, einer Meißelspitze und einer abgeschrägten Spitze
- Perfekt für verschiedenste Lötarbeiten, von filigranen Anwendungen im Elektronikbereich bis zum Lötten von dicken Kabeln
- 1 Stk. Lötspitze  $\varnothing$  0,8 mm, 65 mm, Schaft  $\varnothing$  7,1 mm, Spitze: 17 mm
- 1 Stk. Lötspitze  $\varnothing$  0,5 mm, 65 mm, Schaft  $\varnothing$  7,1 mm, Spitze: 17 mm
- 1 Stk. Lötspitze (Meißel)  $\varnothing$  2,7 mm, 65 mm, Schaft  $\varnothing$  7,1 mm, Spitze: 17 mm
- 1 Stk. 45° abgeschrägt  $\varnothing$  2,7 mm, 65 mm, Schaft  $\varnothing$  7,1 mm, Spitze: 17 mm

51073 Retail Blister

UVP

12,99 €



Goobay

## Ersatzlötspitze ø 1,5 mm

Ersatzlötspitze für Artikel 51091, 51191, 51206, 45242, 45243

- Lötspitze mit spitzer Form und schmalen Durchmesser von 1,5 mm für präzises Arbeiten an filigranen Bauteilen wie Leiterplatten
- Kragen-Durchmesser (außen): 6,6 mm
- Schaft-Durchmesser: 4,8 mm
- Spitzenlänge: 22 mm



51093 Bulk

UVP

4,99 €



Goobay

## Ersatzlötspitze für Lötstation EP5, ø 0,8 mm

Ersatzlötspitze für Artikel 51098, 51214, 59865

- Lötspitze von spitzer Form und sehr schmalen Durchmesser von 0,8 mm für präzises Arbeiten an filigranen Bauteilen wie Leiterplatten
- Kragen-Durchmesser (außen): 6,7 mm
- Schaft-Durchmesser: 4,8 mm
- Spitzenlänge: 17 mm
- Gesamtlänge: 66 mm



51215 Bulk

UVP

4,99 €

